

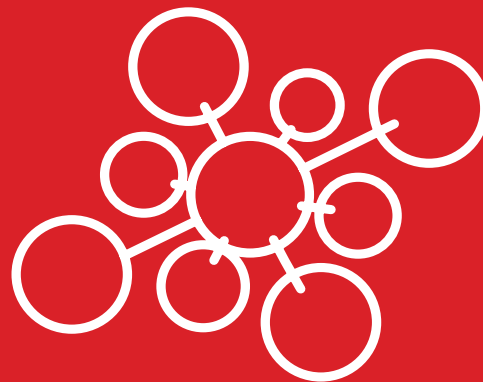

РУКОВОДСТВО ПОЛЬЗОВАТЕЛЯ

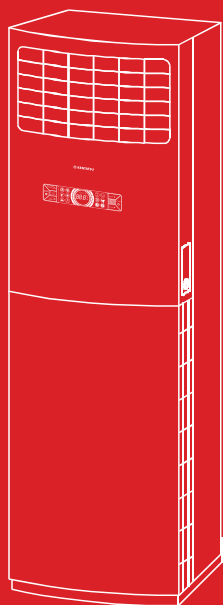

КОНДИЦИОНЕР НАПОЛЬНЫЙ КОЛОННОГО ТИПА

KSFV70XFAN1/KSRV70HFAN1
KSFV120XFAN3/KSRV120HFAN3
KSFV140XFAN3/KSRV140HFAN3

Благодарим Вас за выбор кондиционера компании KENTATSU!

Перед началом пользования кондиционером прочтите внимательно данное Руководство!

Назначение кондиционера

Кондиционер предназначен для охлаждения, нагрева, осушки и перемешивания (циркуляции) воздуха в помещении с использованием технологии экономии электроэнергии и встроенного таймера. Он также осуществляет очистку воздуха от пыли и автоматически поддерживает температуру, заранее установленную на пульте дистанционного управления.

Первые рекомендации, которые могут пригодиться сразу после приобретения кондиционера

- ❖ Кондиционер является сложным электромеханическим прибором и рассчитан на срок службы не менее 15 лет. Для создания комфортного микроклимата в помещении на протяжении всего этого срока, необходимо сначала произвести качественный монтаж кондиционера. Поручите это сертифицированному специалисту, чтобы сохранить заводскую гарантию, правильно выбрать место установки и исключить необходимость ремонтов.
- ❖ Данное Руководство рассказывает о кондиционерах различного типа. Модельные ряды несколько различаются, но требования к условиям их эксплуатации, монтажу являются общими. Перед первым включением кондиционера внимательно ознакомьтесь с основными разделами Руководства, которое держите всегда под рукой для получения необходимой информации.
- ❖ К пользованию кондиционером не следует допускать малолетних детей. Следите за тем, чтобы они не использовали кондиционер в своих играх.

	Стр.
Практические рекомендации.....	4
Что нужно знать об установке кондиционера.....	7
Наименование частей кондиционера.....	9
Комплект поставки.....	10
Управление кондиционером с панели управления.....	11
Регулирование воздушного потока.....	16
Зачем нужна функция оттайки?.....	18
Уход за кондиционером.....	19
Явления не связанные с неисправностью.....	21
Поиск и устранение неисправностей.....	23
Советы по экономии электроэнергии.....	25
Прежде, чем обратиться в авторизованную монтажную фирму.....	26
Когда нужно немедленно обратиться в авторизованную монтажную фирму.....	27
Основные технические характеристики кондиционеров.....	28
Классы энергоэффективности.....	29

Опасно!

Не включайте и не выключайте кондиционер, вынимая штепсель из розетки. Пользуйтесь для этого пультом дистанционного управления или кнопкой на лицевой панели. Не подключайте к розетке, питающей кондиционер, другие электроприборы.



Несоблюдение этих рекомендаций ведет к поражению электротоком, перегреву проводов или к пожару.

Не пытайтесь удлинить кабель электропитания и не применяйте удлинители. Не пользуйтесь поврежденным кабелем и не пытайтесь отремонтировать его.

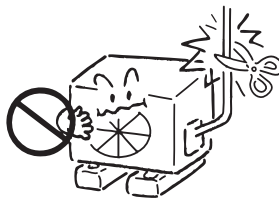

Излишнее натяжение или перегрев кабеля ведут к поражению электрическим током или к пожару.

Не оставайтесь долгое время под струей потока холодного воздуха. Не переохлаждайте помещение.

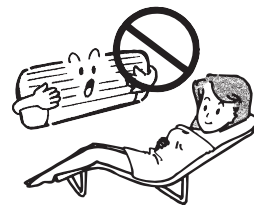

Переохлаждение ухудшает самочувствие и может привести к заболеванию.

Не вставляйте пальцы и какие-либо предметы во входной и выходной диффузоры.

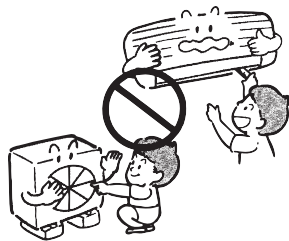

Быстровращающийся вентилятор может нанести серьезную травму.

Не пытайтесь самостоятельно чинить или перемещать в другое место кондиционер.



При работе неисправного кондиционера возможны поражение током, возгорание и т.п. Для ремонта или установки кондиционера в другом месте обратитесь к специалистам авторизованной монтажной фирмы.

Если появились какие-либо признаки неисправности (например, запах гари), тотчас отключите кондиционер от сети электропитания.



Эксплуатация неисправного кондиционера может привести к его поломке, поражению электротоком или пожару. Проконсультируйтесь со специалистом авторизованной монтажной фирмы.

Внимание!

Не применяйте кондиционер для охлаждения продуктов питания, лучшей сохранности предметов искусства и т.п. или для создания комфортных условий содержания растений и животных.

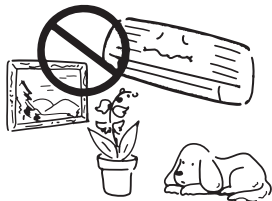

Продукты могут испортиться, а предметы искусства, растения или животные – пострадать.

Не дотрагивайтесь до кондиционера мокрыми или влажными руками.



Это ведет к поражению электротоком.

Время от времени проветривайте помещение.



Эта рекомендация особенно своевременна при наличии в помещении открытого пламени, например, камина. Недостаточная вентиляция ведет к обеднению воздуха кислородом.

Перед чисткой кондиционера убедитесь, что он выключен и отсоединен от электросети.

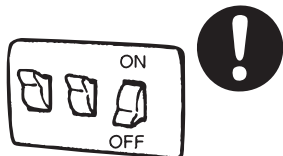

В процессе чистки при работающем кондиционере можно получить травму вращающимся вентилятором.

Если кондиционер долго не использовался, то перед новым включением убедитесь, что крепления наружного и внутреннего блоков не нарушено.

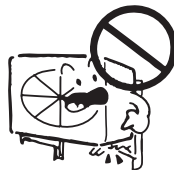

В противном случае кондиционер может упасть, нанеся кому-либо травму, или просто выйти из строя.

Не ставьте на наружный блок какие-либо предметы.



Падение их с наружного блока может привести к порче имущества или к травме.

Не размещайте под внутренним или наружным блоком ничего, что может пострадать от влаги.

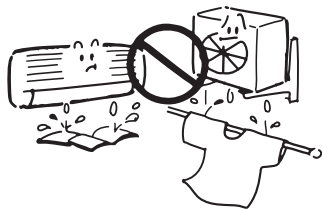

При работе наружного блока в режиме нагрева из него может капать вода.

Не ставьте на кондиционер сосуды с водой.

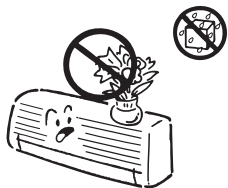

При попадании воды внутрь кондиционера возможно нарушение изоляции проводов, что чревато коротким замыканием или поражением электротоком.

Не мойте кондиционер водой.

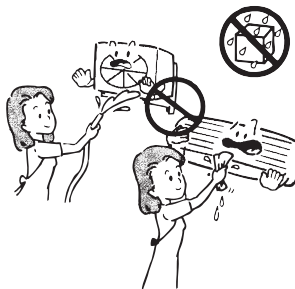

Это может привести к поражению электротоком.

Не размещайте приборы с открытым пламенем в местах, обдуваемых потоком воздуха, или под внутренним блоком.

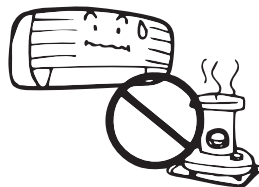

Это может привести к деформации корпуса блока под действием тепла.

Не направляйте струю воздуха на растения или животных.

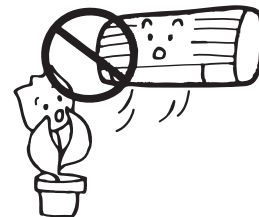

Это может нанести вред растениям или здоровью животных.

Не загромождайте свободный доступ к входному и выходному диффузорам.

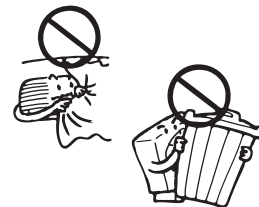

Ухудшение циркуляции воздуха может привести к снижению производительности кондиционера или к его поломке.

Не подключайте кондиционер к электросети с напряжением, отличающимся от указанного в паспорте.

Это ведет к поломке кондиционера или к пожару.

Опасно!

Не пытайтесь устанавливать кондиционер самостоятельно. Обратитесь в авторизованную монтажную фирму.



Неверная установка кондиционера может привести к подтеканию конденсата, поражению электротоком или пожару. Рекомендуем поручить установку кондиционера фирме.

Внимание!

Кондиционер необходимо заземлить. Неадекватное заземление ведет к поражению электротоком. Не соединяйте провод заземления кондиционера с газовыми трубами, водопроводом, громоотводом, заземлением телефонной линии.

Снабдите кондиционер надежной системой дренажа. Неадекватно выполненный дренаж может привести к порче имущества.

Не устанавливайте кондиционер в местах, где возможна утечка воспламеняющихся газов.

В некоторых случаях необходимо предусмотреть устройство защитного отключения (УЗО), предотвращающее утечку тока на землю.

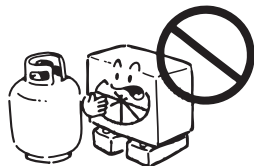

При скоплении воспламеняющегося газа вблизи кондиционера возможен пожар.

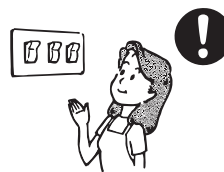

В противном случае возможно поражение электротоком.

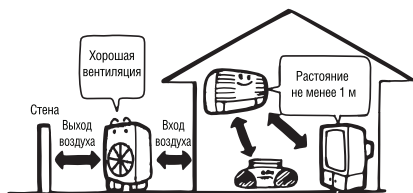

Особые условия, которые нужно учитывать при установке

- ❖ Если условия работы кондиционера совпадают с перечисленными ниже, то необходима консультация специалистов.
- ❖ Высокая влажность воздуха или присутствие в нем паров масел.
- ❖ Атмосфера с высокой концентрацией солей (например, морское побережье).
- ❖ Местность с сернистыми испарениями (например, вблизи термального источника).
- ❖ Размещение наружного блока в таком месте, где он может быть засыпан выпавшим снегом.
- ❖ Чем больше свободного места вокруг кондиционера, тем эффективнее и безопаснее его работа.
- ❖ Дренажный шланг должен быть проложен таким образом, чтобы конденсат беспрепятственно отводился за пределы помещения.

Условия эксплуатации

Режим работы	Охлаждение	Нагрев	Влажность
Воздух в помещении	17~32 °С	0~30 °С	≤80%
Воздух на улице	18~43 °С	-7~24 °С	—

Примечание. Условия эксплуатации для некоторых моделей могут отличаться от приведенных значений.

ВНИМАНИЕ!

1. Оптимальная производительность кондиционера достигается только при указанных условиях. Если эти условия не выполняются, это может привести к нарушению нормальной работы кондиционера, и могут сработать устройства защиты.
2. Относительная влажность в кондиционируемом помещении должна быть не более 80 %. При большей влажности на поверхности внутреннего блока кондиционера возможно выпадение конденсата. Установите горизонтальные жалюзи на максимальный угол (как можно ближе к вертикали) и переключите кондиционер в режим вентиляции на максимальную скорость вентиляции.

Наименование частей кондиционера:

I. Внутренний блок

- 1 Забор воздуха
- 2 Выход воздуха
- 3 Горизонтальная заслонка
- 4 Вертикальные жалюзи
- 5 Панель управления и контроля
- 6 Лицевая панель
- 7 Дренажный шланг

II. Наружный блок

- 8 Воздухозаборная решетка
- 9 Воздуховыпускная решетка
- 10 Трубопровод и межблочные кабели

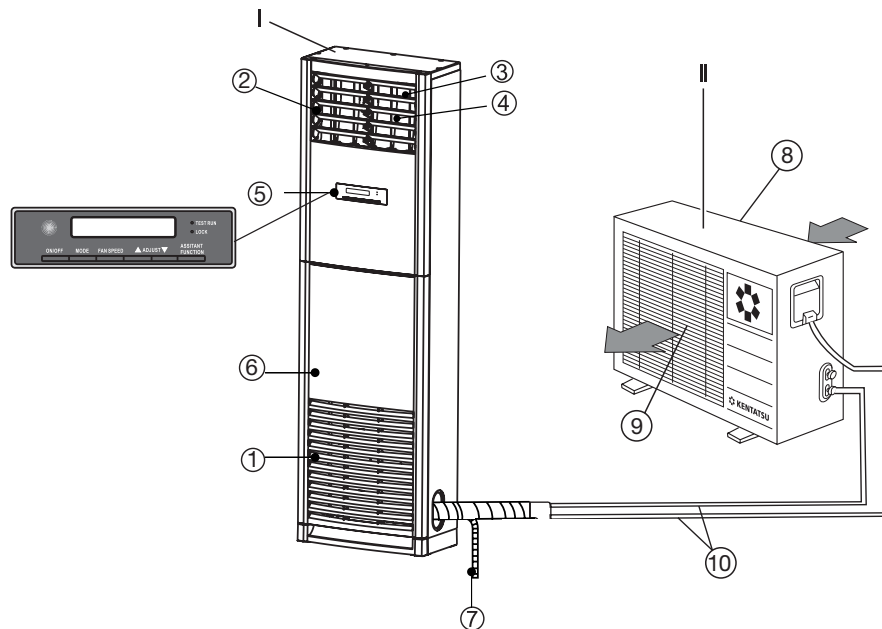

Примечание. Если имеется различие между схематическим представлением и реальным устройством, пожалуйста, действуйте с учетом реального устройства.

N	Составляющие комплекта поставки	Кол-во	Примечание
1	Внутренний блок	1	
2	Наружный блок	1	
3	Руководство пользователя	1	
4	Инструкция по монтажу	1	
5	Монтажная пластина для закрепления блока у стены	1	
6	Саморезы 3,9x25	2	
7	Шайба	1	
8	Втулка	1	
9	Звуко-теплозащитная муфта	2	
10	Защитное кольцо	1	
11	Уплотнительное кольцо (прокладка)	1	
12	Дренажный патрубок	1	
13	Соединительный кабель	1	
14	Коммуникационный кабель	1	

- Примечание.** 1. В зависимости от модели кондиционера комплект поставки может отличаться.
 2. Трубопровод хладагента приобретается за отдельную плату, а его длина и диаметр подбираются в соответствии с производительностью кондиционера и конкретным размещением блоков при монтаже.

Внимательно проверьте комплект поставки. Все документы, входящие в комплект поставки, должны быть на русском языке.

Панель управления внутреннего блока напольного кондиционера

Дисплей для настройки комнатной температуры, установки температуры, установки времени

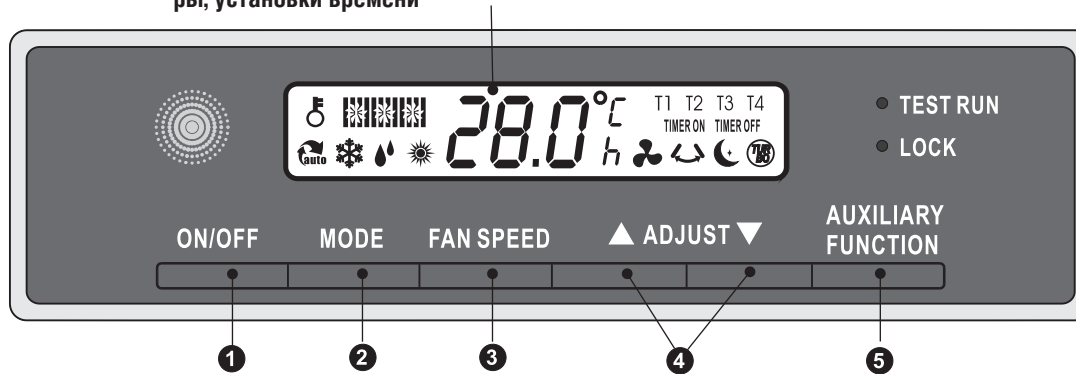

Индикация

 Автоматический режим

 Режим охлаждения

 Режим осушки

 Режим нагрева

 Индикация режимов работы вентилятора

 Режим автоматического перемещения заслонок

 Режим сна

 Режим «турбо»

TIMER ON Режим включения по таймеру

TIMER OFF Режим выключения по таймеру

 Режим блокировки

 Индикация скорости вращения вентилятора

Назначение кнопок панели управления:

- 1 Кнопка ON/OFF (ВКЛ/ВЫКЛ):** При нажатии этой кнопки включается работа системы, при следующем нажатии — выключается.
- 2 Кнопка MODE (Режим):** Нажмите кнопку, чтобы выбрать желаемый режим работы. С каждым нажатием кнопки сменяется рабочий режим в направлении, указанном стрелкой:

→ AUTO → COOL → DRY → HEAT → FAN ONLY →

При выборе другого режима сменяется индикация.

 **Auto (Авто):** Выбор режима осуществляется автоматически за счет отслеживания разницы между фактической температурой в помещении и заданной температурой. Скорость вращения вентилятора контролируется автоматически.

 **Cool (Охлаждение):** Служит для охлаждения воздуха в помещении до желаемой температуры. (Диапазон температур: 17°C~30°C).

 **Dry (Осушка):** Позволяет устанавливать желаемую температуру при низкой скорости вращения вентилятора, что дает эффект осушения воздуха. (Диапазон температур: 17°C~30°C). В режиме осушки невозможно изменить скорость вентилятора.

 **Heat (Нагрев):** Используется для нагрева воздуха в помещении. (Диапазон температур: 17°C~30°C).

 **Fan only (Вентилятор):** Позволяет изменять скорость вентилятора без нагрева или охлаждения. В этом случае заданная температура не отображается на дисплее, и невозможно регулировать температуру.

- 3 Кнопка FAN SPEED (Скорость вентилятора):** Служит для выбора скорости вращения вентилятора. С каждым нажатием кнопки сменяется скорость вращения вентилятора в направлении, указанном стрелкой:



ПРИМЕЧАНИЕ. В режимах AUTO и DRY изменять скорость вентилятора невозможно. В режиме авто вентилятор вращается с предустановленной скоростью AUTO, а в режиме осушки — со скоростью LOW.

Индикация скорости вращения вентилятора.

Дисплей разделен на 3 сегмента. При установке скорости подсвечивается соответствующий сегмент.



Выберите низкую скорость вентилятора (LOW), и будет светиться первый сегмент.

Выберите автоматическую установку скорости (AUTO), будут светиться 1-2 сегмента.

Выберите высокую скорость (HIGH), будут светиться 1-3 сегмента.

Через 2 секунды после выбора соответствующих сегмента начинают светиться с постепенным повышением яркости.

Так, при выборе высокой скорости (HIGH) свечение при переходе от сегмента к сегменту ускоряется.

Примечание: при остановке вентилятора внутреннего блока на дисплее ничего не будет отображаться



4 Кнопка ADJUST (Регулировка):

1. **Установка температуры.** Для установки желаемой значения температуры с помощью кнопок «▲» и «▼» выберите значение в диапазоне 17 °С ~ 30 °С.
2. **Установка времени.** Установите время включения и выключения таймера (0~24 ч).
3. **Выбор дополнительных функций.** Кнопками «▲» и «▼» выберите желаемую функцию.
4. С помощью кнопок «▲» «▼» в режиме тестирования проверьте информацию относительно T1, T2, T3, T4*, P4, P5, P7*, P9, P10, P11 и P12*. Если не срабатывает функция защиты, код сменяется следующим.
5. В случае возникновения неисправности. Нажимая кнопки «▲» и «▼», проверьте коды ошибки E1, E2, E3, E4*, E5*, E8**, E9, E10*, E13* и E14* (подробности в разделе «Рекомендации по устранению неисправностей», стр. 11). В процессе размораживания на дисплее отображается «HS».
6. В любой из описанных выше ситуаций при нажатии и удержании кнопки «▲» или «▼» установки сменяются 4 раза в секунду.

Примечание

* Только для моделей KSFV 160XFAN3/ KSRV 160YFAN3

** Только для моделей KSFV 120XFAN3/ KSRV 120YFAN3



- 5 Кнопка AUXILIARY FUNCTION (Вспомогательная функция):** Используйте эту кнопку для выбора или отмены вспомогательных функций. Нажмите эту кнопку, а затем — ADJUST «▲» или «▼», чтобы выбрать желательную функцию. С каждым нажатием кнопки режим сменяется в направлении, указанном стрелкой.

При нажатии кнопки «▲»:





При нажатии кнопки «▼»:



Выбрав желаемую функцию, подтвердите свой выбор нажатием кнопки AUXILIARY FUNCTION.

ПРИМЕЧАНИЕ. Показанная выше иллюстрация приведена лишь в качестве примера. На разных моделях могут использоваться разные функции.

При выборе разных режимов загорятся соответствующие индикаторы:

-  **Направление воздушного потока.** Позволяет задавать направление воздушного потока по горизонтали — влево или вправо.
-  **Режим сна.** Выберите эту функцию, чтобы перевести систему в экономичный режим потребления энергии. Эта функция доступна в режимах охлаждения, нагрева и автоматическом режиме. В режиме сна кондиционер автоматически повышает (при охлаждении) или понижает (при нагреве) температуру на 1°C в час. Через два часа установившаяся температура остается постоянной. Скорость вращения вентилятора принудительно переводится на режим AUTO.



 **Режим «турбо».** При выборе этой функции в режиме нагрева включается дополнительный электронагреватель (РТС), в результате чего температура в комнате быстро повышается.

TIMER ON (Включение таймера). Используется для автоматического включения кондиционера в желаемое время (0~24 ч). Выбрав режим TIMER ON, с помощью кнопок «▲» и «▼» установите желаемое время: с каждым нажатием значение повышается или понижается с шагом 30 минут. После того, как желаемое время установлено, снова нажмите кнопку AUXILIARY FUNCTION для подтверждения программы включения по таймеру.

TIMER OFF (Выключение таймера). Используется для автоматического выключения кондиционера в желаемое время (0~24 ч). Выбрав режим TIMER OFF, с помощью кнопок «▲» и «▼» установите желаемое время: с каждым нажатием значение повышается или понижается с шагом 30 минут. После того, как желаемое время установлено, снова нажмите кнопку AUXILIARY FUNCTION для подтверждения программы выключения по таймеру.

ПРИМЕЧАНИЕ. Для отмены установок таймера нажмите кнопку AUXILIARY FUNCTION, затем кнопками «▲» и «▼» выберите функцию TIMER ON или TIMER OFF. Для подтверждения операции снова нажмите кнопку AUXILIARY FUNCTION.



- 6 Кнопка TEST RUNNING (Тестирование).** Эта функция предназначена для специалистов по техническому обслуживанию. Нажмите эту кнопку, чтобы запустить операцию тестирования. Для остановки операции снова нажмите эту кнопку. Тестирование длится 30 минут независимо от заданной температуры. Для проверки кода защиты T1, T2 и T3 нажмите кнопку ADJUST.
- 7 Кнопка LOCK (Блокировка).** При первом нажатии кнопки LOCK блокируются все текущие настройки, но остается возможность контроля с помощью панели дистанционного управления. При этом загорается индикатор LOCK (🔒). Для отмены режима блокировки нажмите кнопку снова.



При низкой температуре воздуха на улице и его высокой влажности возможно обмерзание теплообменника наружного блока. Такое обмерзание снижает производительность кондиционера. В этом случае помогает функция автоматической разморозки инея, признаками которой являются:

- ❖ Режим **Нагрев** автоматически прерывается.
- ❖ Вентиляторы наружного и внутреннего блоков останавливаются.
- ❖ В наружном блоке возможно появление тумана, который не является признаком неисправности, а свидетельствует об интенсивном испарении инея с теплообменника.

Режим нагрева возобновится автоматически как только завершится разморозка.

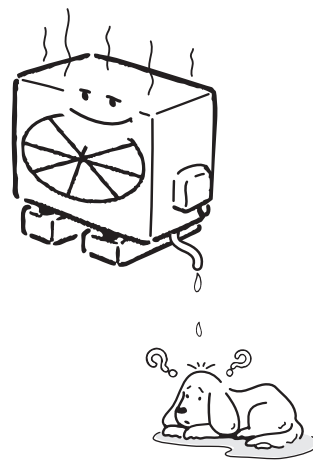



⚠ ПРЕДОСТЕРЕЖЕНИЕ!

Прежде чем приступить к очистке, выключите кондиционер.



ЧИСТКА ВНУТРЕННЕГО БЛОКА И ПУЛЬТА ДУ

- ❖ Чистку внутреннего блока и пульта ДУ выполняйте сухой мягкой тканью.
- ❖ Если внутренний блок слишком загрязнен, смочите ткань холодной водой.
- ❖ Снимите лицевую панель внутреннего блока, промойте ее водой и вытрите насухо тканью.
- ❖ Не очищайте кондиционер тканью с химической пропиткой или щеткой.
- ❖ Не пользуйтесь для чистки бензином, полиролем, растворителями, чистящими порошками или другими химически активными веществами. Они могут повредить покрытие корпуса, привести к его деформации или изменению цвета.

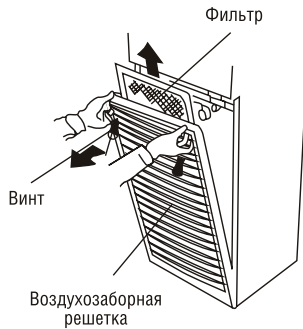

ЧИСТКА ВОЗДУШНОГО ФИЛЬТРА

Загрязнение фильтра приводит к снижению тепло- и холодопроизводительности кондиционера. Поэтому регулярно, каждые 2 недели, проводите чистку воздухо-очистительного фильтра.

1. Отвинтите воздухозаборную решетку с обеих сторон и потяните ее вверх, держа за оба края.
2. Выньте решетку из кондиционера, взявшись за крепления фильтра и потянув его вверх.
3. Очистите фильтр с помощью пылесоса или промойте в теплой воде (~40 °С) и высушите его. Если фильтр загрязнился очень сильно, промойте его раствором нейтрального моющего средства и мягкой кистью. Обязательно полностью высушите фильтр в тени перед установкой в кондиционер.

ВНИМАНИЕ!

Электростатический фильтр, закрепленный на фильтре предварительной очистки не требует замены. Его нужно лишь очистить и высушить так же, как и основной.

1. Периодически очищайте и обслуживайте наружный блок, который находится на улице. Не пытайтесь делать это самостоятельно, обращайтесь в сервис-центр. Конденсатор наружного блока необходимо очищать не реже 1р в 2 месяца.



ХРАНЕНИЕ

Если Вы не планируете использовать кондиционер в течение длительного времени (ближайшего месяца и более):

1. Включите кондиционер на несколько часов в режиме вентилятора. Это позволит полностью просушить его внутренние полости.
2. Отключите кондиционер
3. Извлеките элементы питания из пульта ДУ.

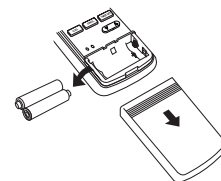

ПРОВЕРКА ПЕРЕД ВКЛЮЧЕНИЕМ КОНДИЦИОНЕРА

- ❖ Убедитесь, что электропровод не поврежден и не выключен из электрической сети.
- ❖ Убедитесь, что установлен воздушный фильтр.
- ❖ Убедитесь, что нет препятствий входящему и выходящему из кондиционера воздушному потоку.



ВНИМАНИЕ!

- ❖ Вынимая фильтр, не касайтесь металлических частей кондиционера. Острые металлические детали могут нанести травму.
- ❖ Не допускайте попадания воды внутрь кондиционера: она может нарушить изоляцию и привести к возгоранию или электрошоку.



<p>1. Задержка при выполнении команд</p>	<ul style="list-style-type: none"> ❖ От частых включений компрессора. Для защиты компрессора от слишком частых запусков, которые приводят к быстрому износу компрессора, предусмотрена 3-минутная задержка запуска кондиционера после его отключения. ❖ От подачи холодного воздуха (только кондиционеры с режимами нагрева и охлаждения). В режиме нагрева предусмотрена защита от подачи холодного воздуха в помещение. Воздух начинает поступать приблизительно через 5 минут после включения. За это время теплообменник внутреннего блока нагреется. Воздух не подается в помещение в следующих случаях: <ol style="list-style-type: none"> 1. Теплообменник еще не нагрелся в режиме нагрева. 2. В режиме оттайки инея на теплообменнике. 3. При низкой температуре на улице (в режиме нагрева). ❖ От обрастания инеем теплообменника наружного блока. В режиме нагрева на теплообменнике наружного блока при низкой температуре на улице образуется слой инея, снижающий производительность кондиционера. Для периодического устранения этого слоя в кондиционере автоматически включается функция оттайки, которая за 4–10 минут превратит весь слой в конденсат. Длительность оттайки зависит от температуры на улице и толщины слоя инея. Во время оттаивания вентиляторы внутреннего и наружного блоков неподвижны.
<p>2. Легкий туман</p>	<ul style="list-style-type: none"> ❖ Туман может выделяться из-за большого перепада температуры между входящим и выходящим из кондиционера воздухом. Это наблюдается, если кондиционер работает на охлаждение при высокой относительной влажности воздуха. ❖ Туман может выделяться также при включении кондиционера в режиме нагрева сразу после окончания оттайки теплообменника наружного блока.
<p>3. Кратковременные звуки, издаваемые работающим кондиционером</p>	<ul style="list-style-type: none"> ❖ При работе или в процессе отключения компрессора слышен тихий журчащий звук, вызванный перетеканием хладагента по трубопроводу. ❖ При работе или в процессе отключения компрессора издается негромкий кратковременный скрип, вызванный тепловым расширением пластмассовых деталей кондиционера при их нагревании. ❖ При включении питания воздушные заслонки устанавливаются в заданное положение, при этом слышен шум.

4. Еле ощутимый запах, исходящий от внутреннего блока кондиционера	Запах выделяется не самим кондиционером (если он исправен), а находящимися в помещении мебелью, дымом, какими-либо химическими веществами. Он оказывается во внутреннем блоке вместе с попадающим воздухом, после чего, при слишком высокой его интенсивности или загрязненных фильтрах, подается назад в помещение.
5. Возможная конденсация влаги	При работе кондиционера в режиме охлаждения и высокой относительной влажности воздуха в помещении (более 80%), с поверхности внутреннего блока может капать конденсированная вода. Максимально откройте горизонтальную воздушную заслонку и включите высокую скорость вентилятора, чтобы конденсат быстро удалялся от кондиционера.
6. Режим обогрева (только для моделей нагрев/охлаждение)	При работе в режиме обогрева кондиционер переносит теплоту, содержащуюся в наружном воздухе, в помещение (принцип действия теплового насоса). При понижении температуры наружного воздуха мощность обогрева внутреннего блока также снижается. Если на улице очень холодно, рекомендуется использовать другие нагревательные приборы вместо кондиционера.
7. Автоматический перезапуск (Auto-restart)	При перебоях электропитания кондиционер полностью выключается. После возобновления питания кондиционер сам включается и начинает работать с теми параметрами (режим, контрольная температура и т.п.), которые были установлены до отключения питания. Все эти параметры записываются в постоянную память микропроцессора кондиционера.
8. Электромагнитные помехи	Во время грозы могут создаваться помехи для кондиционера, приводящие к нарушению его нормальной работы. Выключите питание кондиционера и затем вновь включите его. Для запуска кондиционера нажмите кнопку Вкл./Выкл. на пульте дистанционного управления. После этого кондиционер должен работать без нарушений.

Если кондиционер не работает или работает ненормально, прежде всего самостоятельно проведите простейшие проверки. Возможно, это поможет Вам решить проблему, не обращаясь в авторизованную монтажную фирму.

1. Кондиционер не работает

Возможные причины:

- ❖ Перебои питания – дождитесь возобновления подачи электроэнергии.
- ❖ Перегорели предохранители или сработал автоматический выключатель – замените предохранители.
- ❖ Неисправны элементы питания (батарейки) пульта дистанционного управления – замените их.
- ❖ Неправильно установлено время на таймере кондиционера – отмените установку таймера.

2. Кондиционер плохо охлаждает или нагревает помещение

Возможные причины:

- ❖ Неправильно задана желаемая температура воздуха (слишком высокая в режиме охлаждения, слишком низкая – в режиме нагрева) – установите нужную температуру воздуха на пульте (см. раздел инструкции «Режимы работы кондиционера»).
- ❖ Воздухоочистительный фильтр сильно загрязнен – очистите фильтр.
- ❖ Затруднено поступление или выброс воздуха из наружного блока (посторонние предметы загораживают его решетки) – удалите препятствия воздушному потоку, затем вновь включите кондиционер.
- ❖ Окна или двери кондиционируемого помещения открыты – закройте их.
- ❖ 3-минутная задержка запуска компрессора после включения – подождите несколько минут.

3. При возникновении следующих неисправностей отключите кондиционер, отсоедините его от электросети и обратитесь в авторизованную монтажную фирму

- ❖ Часто мигают индикаторы. Вы отключили кондиционер и через две-три минуты включили его снова, но индикаторы продолжают мигать.
- ❖ Часто перегорает плавкий предохранитель или срабатывает автоматический выключатель.
- ❖ Внутри кондиционера попала вода или посторонние предметы.
- ❖ Плохо работает пульт, приемник сигналов пульта дистанционного управления или выключатель кондиционера.
- ❖ Другие нарушения в работе кондиционера.

Не пытайтесь самостоятельно ремонтировать кондиционер – это опасно!

Поручите ремонт кондиционера только квалифицированным специалистам авторизованной монтажной фирмы.

4. Коды ошибок

Коды ошибок (неисправностей) могут высвечиваться на дисплее

Дисплей	Неисправность	Решение
E1, E2, E3, E4*	Разрыв или короткое замыкание в цепи датчика температуры	Обратитесь в сервисную службу
E5*	Нарушена связь между внутренним и наружным блоками	Обратитесь в сервисную службу
E6	Срабатывание защиты наружного блока	Обратитесь в сервисную службу
E8**	Электростатический сбор пыли	Обратитесь в сервисную службу
E10*	Ошибка давления всасывания компрессора	Обратитесь в сервисную службу
E13*	Отсутствует фаза компрессора	Обратитесь в сервисную службу
E14*	Неправильно подсоединена фаза компрессора	Обратитесь в сервисную службу
EC*	Утечка хладагента	Обратитесь в сервисную службу
P4	Температура испарителя внутреннего блока слишком мала или высока, сработала автоматическая защита компрессора	Выключите блок, почистите воздушные фильтры, перезапустите блок. Если это не поможет, обратитесь в сервисную службу
P5	Температура конденсатора наружного блока слишком высока, сработала автоматическая защита компрессора	Выключите блок, проверьте, нет ли препятствий воздушному потоку, если таковых не обнаружено обратитесь в сервисную службу
P7*	Температура нагнетания наружного блока слишком высока, сработала защита компрессора	Обратитесь в сервисную службу
P9	Сработала функция защиты от переохлаждения	Когда температура поднимется, функция отключится автоматически
P10*	Защита по давлению нагнетания	Обратитесь в сервисную службу
P11*	Защита по давлению всасывания	Обратитесь в сервисную службу
P12*	Защита от перегрузки по току	Обратитесь в сервисную службу
HS*	Идёт оттаивание	Работа автоматически возобновится после окончания оттаивания

Примечание: * только для моделей KSFV160XFAN3/KSRV160HFAN3

** только для моделей KSFV120XFAN3/KSRV120HFAN3

Внимание:

- Если Вы обнаружите повреждение шнура электропитания, обратитесь в сервисную службу, не пытайтесь устранить повреждение самостоятельно.
- В моделях с электронным нагревом электронная нагревательная панель расположена в середине нижней части корпуса.
- Не предпринимайте попыток извлечь или отремонтировать какие-либо детали самостоятельно, это может привести к возгоранию или другим печальным последствиям.

Советы по экономии электроэнергии

- Не создавайте преград выходу воздушного потока из внутреннего и наружного блоков
- Применяйте жалюзи, стекла со светозащитным покрытием и т.д. для предотвращения проникновения солнечных лучей в помещение
- Содержите воздушные фильтры в чистоте
- Держите закрытыми окна и двери.



Прежде, чем обратиться в авторизованную монтажную фирму

До обращения в монтажную фирму проверьте работоспособность кондиционера сами.

Кондиционер не работает

Подано ли питание на кондиционер?



Установлен ли режим настройки часов в положении «Вкл.»?

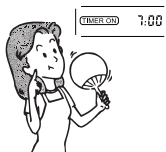

Не отключено ли электричество и не выбит ли автомат защиты?



Низкая холодо- или теплопроизводительность

Устраивает ли Вас температурная настройка?

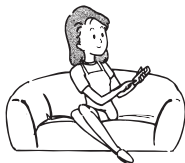

Не забита ли сетка воздухоочистительного фильтра пылью и грязью?

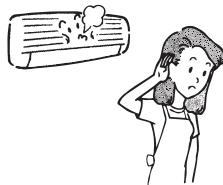

Не открыты ли окна и двери?

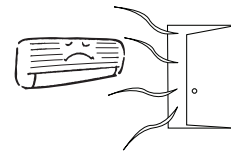

Низкая холодопроизводительность

Нет ли прямого воздействия солнечных лучей?







Не работает ли в комнате источник со значительным тепловыделением?



Не слишком ли много людей в помещении?

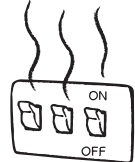

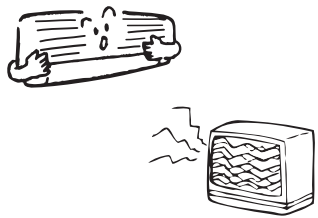
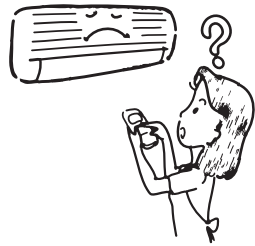
В следующих ситуациях немедленно отключите кондиционер и свяжитесь с монтажной фирмой.

<p>Часто выбивает предохранитель или автомат защиты.</p> 	<p>Автомат-предохранитель слишком сильно нагрелся.</p> 	<p>Изоляция кабеля питания повреждена.</p> 
<p>Работа кондиционера нарушает нормальную работу телевизоров, радио и других электроприборов.</p> 	<p>Не срабатывает кнопка Вкл./Выкл.</p> 	<p>Во время работы из блока постоянно раздается посторонний шум.</p> 
<p>При нажатии кнопки Вкл./Выкл. (Run) происходит сбой в работе кондиционера, и этот сбой повторяется после отключения от сети и перезапуске кондиционера вновь через 3 мин.</p>		

Если нормальная работа кондиционера не восстановится даже после выполнения всех указанных выше проверок и после просмотра предыдущей страницы сомнения еще останутся, отключите кондиционер и свяжитесь с авторизованной монтажной фирмой.

ВНУТРЕННИЙ БЛОК		KSFV70XFAN1	KSFV120XFAN3	KSFV140XFAN3	
НАРУЖНЫЙ БЛОК		KSRV70HFAN1	KSRV120HFAN3	KSRV140HFAN3	
Производительность	кВт	Охлаждение	7.03	13.48	14.01
		Нагрев	7.9+2.1	15.2+3.5	15.2+3.5
Электропитание	В, Гц, Ф	220-240, 50, 1	380-415, 50, 3	380-415, 50, 3	
Потребляемая мощность	кВт	Охлаждение	2.58	5.48	5.30
		Нагрев	2.45+2.2	5.22+3.5	5.40+3.5
Энергоэффективность/Класс		Охлаждение (EER)	2.73 / D	2.46 / E	2.64 / D
		Нагрев (COP)	3.23 / C	2.92 / D	2.82 / D
Годовое энергопотребление	кВт•ч	Среднее значение	1290	2740	2650
Расход воздуха (макс./мин.)	м³/ч	Внутренний блок	970/800	1800/1490	1750/1450
Уровень шума (выс./низ.)	дБА	Внутренний блок	50/46	53/50	54/50
Габаритные размеры (ШxВxГ)	мм	Внутренний блок	510x1695x240	550x1800x350	550x1800x350
		Наружный блок	845x700x320	990x965x345	900x1170x350
Вес	кг	Внутренний блок	34.5	53	50
		Наружный блок	50	88.1	97
Трубопровод хладагента (R410A)	мм	Диаметр для жидкости	9.52	12.7	12.7
		Диаметр для газа	15.9	19	19
	м	Длина между блоками	20	20	20
		Перепад между блоками	10	10	10
Диапазон рабочих температур	°С	Охлаждение	18-43	18-43	18-43
		Нагрев	7-24	7-24	7-24

Классификация энергоэффективности составляет часть Европейского проекта по обнаружению климатических изменений, согласно которому эффективность энергопользования должна быть направлена на уменьшение выбросов CO₂. Европейская Комиссия установила, что более точная осведомленность позволит пользователям покупать наиболее экологически рентабельные предметы в соответствии с их потребностями.

На табличке предоставлена информация о потреблении энергии кондиционера. Блоки с охлаждающей способностью до 12 кВт классифицируются по потреблению энергии на категории от 'A' до 'G', которым соответствует определенный цветовой код. Блоки с самым низким энергопотреблением категории 'A' обозначены темно-зеленой стрелкой, а с самым высоким энергопотреблением категории 'G' - красной. Таким образом, пользователи могут сравнить эффективность эквивалентных машин других производителей.

ОБОЗНАЧЕНО ГОДОВОЕ ПОТРЕБЛЕНИЕ ЭНЕРГИИ

Указано приблизительное годовое потребление энергии на основании стандартной бытовой модели. Годовое потребление можно рассчитать, умножив значение общей входной мощности на среднее количество часов работы в год, принятое за 500, В РЕЖИМЕ ОХЛАЖДЕНИЯ ПРИ ПОЛНОЙ НАГРУЗКЕ. Стоимость годового потребления энергии подсчитывается, умножая это значение на тариф на электроэнергию пользователя.

ОТДАЧА ОХЛАЖДЕНИЯ

Охлаждающая способность блока в кВт в режиме охлаждения при полной нагрузке. Пользователь должен выбрать блок с номинальной производительностью, соответствующей его требованиям охлаждения/ нагрева. Крупногабаритные блоки могут увеличить количество циклов вкл/выкл, сокращая тем самым срок службы, в то время как малогабаритные блоки не могут обеспечить соответствующего уровня охлаждения или нагрева. Значения отдачи можно приобрести у производителя или местного дилера.

КОЭФФИЦИЕНТ ЭНЕРГОЭФФЕКТИВНОСТИ (EER)





Это охлаждающая производительность блока, делимая на общую потребляемую электрическую мощность - чем выше значение EER, тем лучше эффективность энергоиспользования.

ТИП

Указывает, в каком режиме может работать блок: только охлаждение или охлаждение/нагрев. В режиме охлаждения указывается тип охлаждения блока: водный или воздушный.

ТЕПЛОПРОИЗВОДИТЕЛЬНОСТЬ

Теплоотдача блока в кВт в режиме нагрева при полной нагрузке.

Энергопоказатели		Кондиционер
Производитель	KENTATSU	
Наружный блок	KSRH26HZAN1	
Внутренний блок	KSGH26HZAN1	
Более эффективно 		
Менее эффективно 		
Ежегодный расход электроэнергии (кВт) в режиме охлаждения <small>(Фактическое потребление зависит от режима использования устройства в климатические условия)</small>	410	
Холодопроизводительность кВт	2.64	
Коэффициент энергетической эффективности <small>(Полная нагрузка (чем выше, тем лучше))</small>	3.21	
Тип	Только охлаждение —	
	Охлаждение + Нагрев —	←
	Воздушное охлаждение —	←
	Водяное охлаждение —	
Теплопроизводительность кВт	2.93	
Класс энергетической эффективности A: выше G: ниже	A B C D E F G	
Уровень звуковой мощности (внутренний/наружный блок)	дБА	38 / 55
<small>Дополнительная информация содержится в технической документации</small> 		
<small>Кондиционер Этикетка «Энергопоказатели»</small>		





 **KENTATSU**

IS THE TRADEMARK OF
KENTATSU DENKI, JAPAN

