

DC70W

Проводной пульт управления



°DAICHI

Руководство по монтажу
и эксплуатации

Уважаемый покупатель!

Благодарим вас за приобретение продукции DAICHI. Перед установкой и эксплуатацией устройства внимательно прочитайте эту инструкцию, она поможет вам правильно его использовать. Примите во внимание следующие рекомендации, которые помогут вам правильно установить устройство и полнее использовать его возможности.

Нельзя допускать к использованию устройства детей, а также лиц не обладающих необходимыми для этого опытом и знаниями, без надзора со стороны лица, ответственного за их безопасность. Следите за детьми, не позволяйте им играть с кондиционером.

Настоящее руководство по эксплуатации содержит в себе универсальные инструкции. Некоторые функции могут быть применимы только к конкретному устройству. Иллюстрации и информация в руководстве по эксплуатации предназначены только для справки, а панель управления должна соответствовать фактической функциональности.

Компания не несет ответственности за травмирование персонала или нанесение ущерба имуществу в результате нарушения правил эксплуатации, такого как неправильная установка и отладка, не предписанное техническое обслуживание, нарушение соответствующих национальных законов и правил и промышленных стандартов, а также нарушение требований данного руководства по эксплуатации и т.д.

Производитель оставляет за собой право вносить изменения в конструкцию, дизайн и функциональные возможности своей продукции без уведомления. Более подробную информацию по внесённым изменениям можно получить на сайте vrf.daichicloud.ru

Содержание

1. Основные параметры.....	4
2. Монтаж.....	6
3. Инструкция по эксплуатации.....	13
4. Отображение ошибок	24
5. Использование опции Wi-Fi управления внутренним блоком системы VRF.....	25
6. Дополнительные сведения	29

1. Основные параметры

Проводной пульт управления DC70W предназначен для управления режимом работы внутреннего блока кондиционеров типа VRF, компаний-производителей Midea, Kentatsu, Bosch. Сплит-систем Daichi, Kentatsu, Midea, Bosch и прочих. Полупромышленных систем LCAC брендов Daichi, Midea, Kentatsu.



Технические характеристики контроллера

Размеры корпуса (ДхШхВ):	88 x 88 x 44,8 мм
Напряжение питания	220 В, 50 Гц, 1 ф
Рабочий ток	80 мА
Температура окружающего воздуха	0 ~ 50 °С
Влажность окружающего воздуха	10 – 90% отн. вл.
Разрешение / яркость экрана:	480x480 px / 250 nit
Электрическая износостойкость, не менее, циклов	10 ⁴
Механическая износостойкость, не менее, циклов	10 ⁴

Назначение разъемов

“L N” – подключение провода питания 220В.

“X Y E” - Клемма интерфейса “X Y E” для подключения к LCAC или VRF блокам Midea/Kentatsu имеющим одноименную клемму на внутреннем блоке.

CN1 – Разъем для подключения к блокам Midea/Kentatsu по интерфейсу проводного пульта (без обратной связи). Также для подключения сплит-систем Daichi, Kentatsu, Midea и прочих*.

X1 X2 – Подключение внутренних блоков VRF Midea/Kentatsu с интерфейсом X1 X2.

Доступные к заказу кабели подключения (не входят в комплект поставки)*:

Кабель DC70COMCN40 – провод для подключения блоков LCAC Midea/Kentatsu с разъемом CN40 на плате внутреннего блока.

Кабель DC70COMCN9 – Провод подключения блоков LCAC Daichi в разъем проводного пульта или разъем “CN9” внутреннего блока.

Кабель DC70COMSPLIT – провод подключения к блокам типа Split. Так же необходим дополнительный переходник для конкретной модели внутреннего блока.

Кабель DC70COMCN20 – кабель для подключения к блокам LCAC Midea/Kentatsu с разъемом CN20 на внутреннем блоке.

Кабель DC70COMCNIR – Кабель для подключения к блокам LCAC и VRF Midea/Kentatsu в разъем проводного пульта.

* Полный список совместимых сплит-систем доступен по адресу:
daichicloud.ru/split-lineup

2. Монтаж

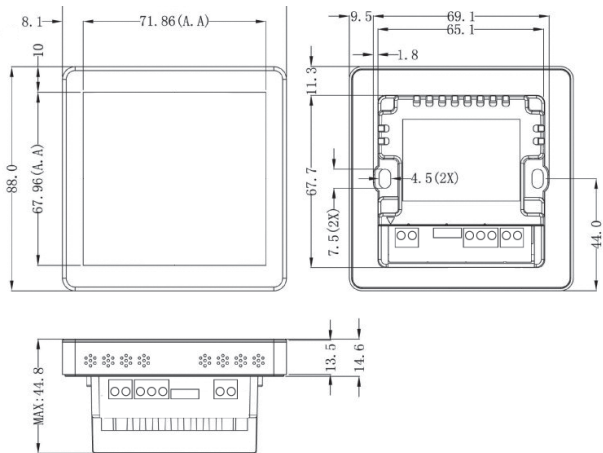

Размеры проводного пульта управления (мм)

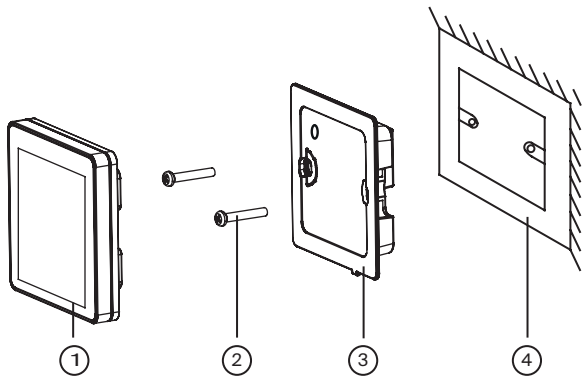

Компоненты проводного пульта управления

N	Наименование	Количество
1	Проводной пульт управления, экран	1
2	Винт М4Х25	2
3	Корпус проводного пульта управления	1
4	Подрозетник (установочная коробка для утепленного монтажа в стене).	1

Меры предосторожности:

1. Не следует устанавливать проводной пульт управления в местах с повышенной влажностью или там, где возможны брызги воды.
2. Не следует устанавливать проводной пульт управления вблизи источников тепла или под прямыми солнечными лучами.
3. Перед монтажом следует обесточить проложенную в стенах электропроводку потребителей переменного тока. Без выполнения этого условия монтаж пульта запрещен.
4. Не следует размещать пульт вблизи устройств, излучающих электромагнитные волны. Электромагнитные волны могут нарушить работу DC70W и привести к неисправности устройства.
5. Проводной пульт управления следует устанавливать только внутри помещения, а его рабочий диапазон температур составляет 0 ~ 50 °С.

Монтаж проводного пульта управления

Сначала следует подобрать правильный сигнальный провод для проводного пульта управления DC70W (тип кабеля зависит от подключаемого оборудования и его интерфейса управления):

- Для подключения к интерфейсу "X Y E" на внутреннем блоке необходимо приобрести 3-х жильный кабель AWG24 с экранированием или аналогичный и экран этого кабеля заземлить.
 - Для подключения к интерфейсу X1 X2 необходимо приобрести двужильный кабель AWG24 с заземлением или аналогичный и экран этого кабеля заземлить.
- Затем надо выбрать силовой провод 220 В питания пульта.
Рекомендуется провод типа ПВС 2×0,75 мм или аналогичный.

Порядок операций монтажа проводного пульта управления показан на схеме на стр. 11.

Краткие инструкции по монтажу:

1. Перед установкой отключите электропитание внутреннего блока. Работа под напряжением во время монтажа не допускается;
2. Вытяните сигнальный провод из стены через монтажное отверстие;
3. Подключите сигнальный кабель к соответствующим клеммам с маркировкой XUE или X1 X2 на задней панели проводного пульта управления;
4. Вытяните 2-жильный силовой провод питания 220 В из стены через монтажное отверстие;
5. Подключите 2-жильный силовой провод питания 220 В к двум соответствующим клеммам с маркировкой L N на задней панели проводного пульта управления и завинтите фиксирующие винты;
6. Прикрепите корпус проводного пульта управления к стене винтами М4х25 мм, зафиксируйте корпус в монтажном гнезде в стене;
7. Зафиксируйте панель экрана проводного пульта управления на корпусе. После этого монтаж завершен.

Меры безопасности:

- Не пытайтесь установить проводной пульт управления самостоятельно. Неправильный монтаж может вызвать поражение электрическим током или возгорание. Проконсультируйтесь с продавцом.

- Не переделывайте и не ремонтируйте проводной пульт управления. Это может привести к поражению электрическим током и возгоранию. Проконсультируйтесь с продавцом.
- Не пытайтесь перенести или переустановить проводной пульт управления самостоятельно. Неправильный монтаж может вызвать поражение электрическим током или возгорание. Проконсультируйтесь с продавцом.
- Не применяйте огнеопасные материалы вблизи пульта управления (например, лак для волос или аэрозоли для насекомых). Не чистите пульт органическими соединениями, такими как растворитель. Использование органических растворителей может привести к появлению трещин, поражению электрическим током или возгоранию.
- Не играйте с пультом управления. Случайное управление пультом ребенком может привести к нарушению функций организма или навредить здоровью.
- Никогда не разбирайте проводной пульт. Касание внутренних деталей может привести к поражению электрическим током и возгоранию. Проконсультируйтесь с продавцом или допущенным специалистом по вопросам внутренних проверок и настроек.
- Во избежание поражения электрическим током не работайте с мокрыми руками.
- Не мойте пульт проводного управления. Это может, вызвать поражение электрическим током или возгорание.
- Не устанавливайте проводной пульт управления в местах, где возможно появление влаги. Если в пульт управления проникает вода, существует риск утечки тока или повреждения элементов электроники.

Схема настенного монтажа проводного пульта управления



Схема подключения проводного пульта к внутреннему блоку кондиционера

Подключение к кондиционерам LCAC бренда Daichi

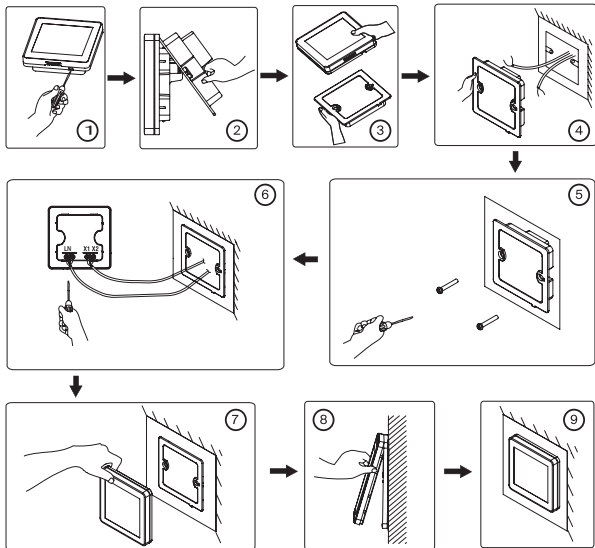
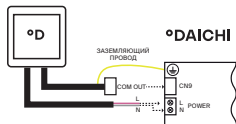

Информационный кабель DC70COMCN9 подключается к разьему CN9 на внутреннем блоке кондиционера.

Подключение к кондиционерам брендов Kentatsu, Midea

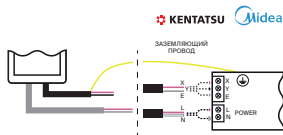

Для подключения к клемме "X Y E" используйте 3-х жильный провод AWG24 с экранированием, экран этого провода необходимо заземлить.

Подключение к кондиционерам брендов Midea, Kentatsu с разъемами CN40/CN49

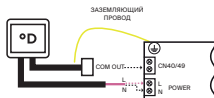

Для подключения к разъему CN40/CN49 используйте кабель DC70COMCN40.

Подключение к кондиционерам Midea, Kentatsu с интерфейсом X1X2

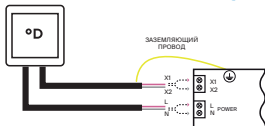

Для подключения к клемме "X1 X2" используйте 2-х жильный провод AWG24 с экранированием, экран этого провода необходимо заземлить.

3. Инструкция по эксплуатации

К основным функциям проводного пульта дистанционного управления относятся:

- включение/выключение блока,
- изменение режима работы,
- установка температуры,
- установка скорости воздушного потока,
- установка направления воздушного потока.

Включение/выключение блока

Включение/выключение блока осуществляется путем нажатия кнопки включения/выключения , располагающейся на экране пульта.

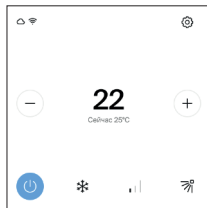

Главный экран



Изменение режима работы

Режим работы кондиционера выбирается нажатием кнопки текущего режима работы на главном экране.

Изменение режима работы производится нажатием на нужную кнопку:

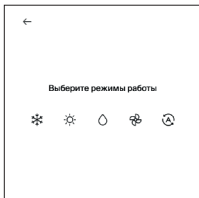

режим охлаждения



режим нагрева



режим осушения



режим вентиляции



режим авто

Установка температуры

Установка температуры возможна в пределах 16 – 32 °С и осуществляется нажатием кнопок:

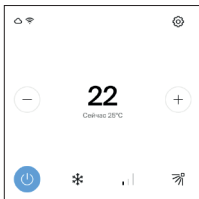

уменьшение температуры



увеличение температуры

Значение заданной пользователем температуры отображается в центральной части экрана.

Установка скорости воздушного потока

Установка скорости воздушного потока осуществляется поочередным нажатием на кнопку:

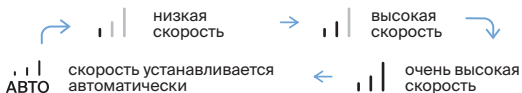

Автоматическое качание жалюзи и установка направления воздушного потока



включение качания жалюзи



выключение качания жалюзи

Установка направления воздушного потока осуществляется повторным нажатием кнопки качания жалюзи в нужный момент.

Настройки пульта

Настройки пульта осуществляются путем нажатия кнопки  .
Пользователю открываются окна настройки

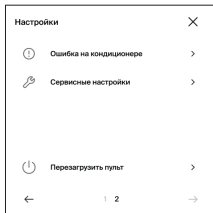
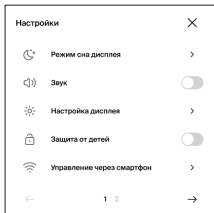

Выбор соответствующей опции настройки осуществляет переход к соответствующему окну настройки:

- Режим сна дисплея 

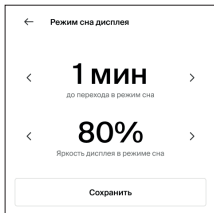

- Настройка дисплея ☀️

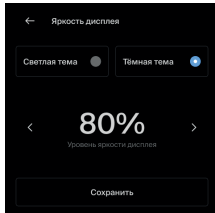
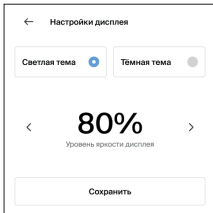

- Управление через смартфон 📶

Внимание!

Управление через приложение DAICHI Comfort предоставляется по подписке.

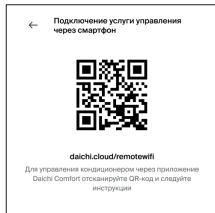
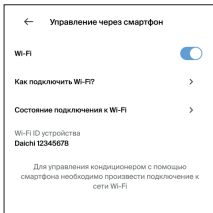

Включаем Wi-Fi.

После включения Wi-Fi, пульт перейдет в точку доступа и появится экран с серийным номером пульта (пример: Daichi12345678).



Когда пульт находится в точке доступа, необходимо подключиться к сети Wi-Fi со смартфона, которая по названию соответствует серийному номеру пульта. После подключения смартфона к пульту, на смартфоне появится окно авторизации.

Нажмите "Настроить Wi-Fi" и укажите логин и пароль от домашнего роутера.

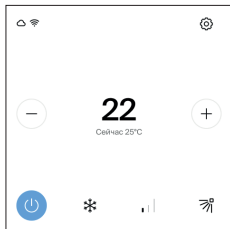

После успешного подключения к облачному серверу и к Wi-Fi-роутеру, на экране пульта появятся иконки ☁️ 📶.

Работа без Wi-Fi



Для использования пульта без подключения к Wi-Fi, нажмите кнопку «Работать без Wi-Fi».

Отключение пульта Wi-Fi роутера

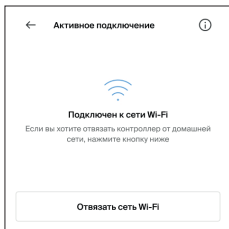

Чтобы отвязать пульт от домашнего роутера нужно перейти в «Настройки» → «Управление через смартфон» → «Состояние подключения»

В открывшемся окне нажмите «Отвязать сеть Wi-Fi».

После этого пульт отключится от роутера и можно будет его подключить к любому другому роутеру.

Ошибка на кондиционере

При возникновении ошибки в системе, в правой верхней части экрана появляется символ красной точки, перечень ошибок отображается в окне ошибок внутреннего блока.

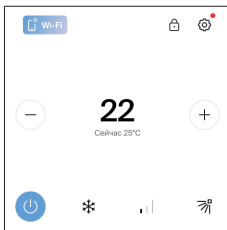

При возникновении ошибки выключите блок и обратитесь в сервисный центр.

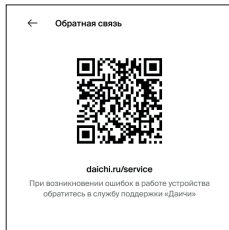
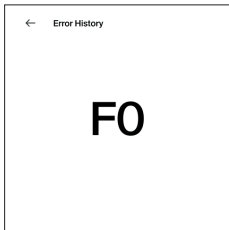

- Сервисные настройки

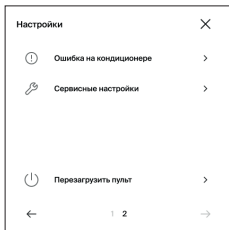
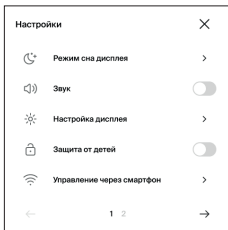

Для перехода в сервисные настройки введите пароль "1234".

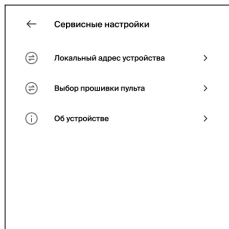
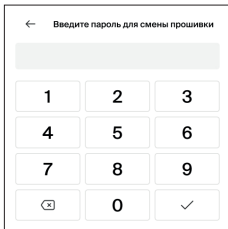

- Локальный адрес устройства ⓘ

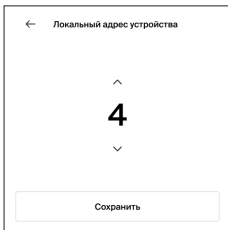

- Выбор прошивки пульта ⓘ

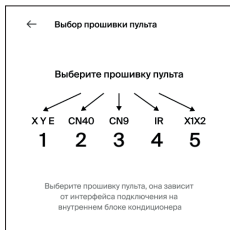

- Об устройстве ⓘ На экране отобразится версия прошивки и Wi-Fi ID.

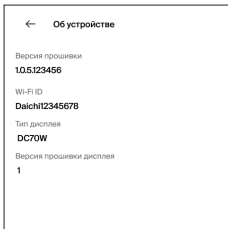

4. Отображение ошибок

При возникновении ошибки в системе, в правой верхней части экрана появляется символ красной точки, перечень ошибок отображается в окне истории ошибок.

При возникновении ошибки выключите блок и обратитесь в сервисный центр.

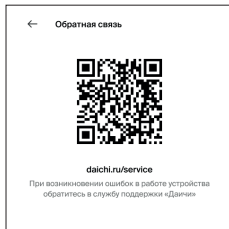
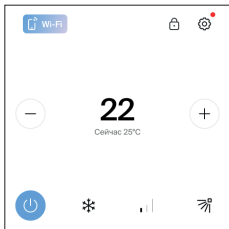

Меры при неисправности оборудования:

В случае неисправности устройства (например, при обнаружении горелого запаха), остановите кондиционер и выключите питание. Дальнейшая эксплуатация при данных обстоятельствах опасна, поскольку может привести к отказу оборудования, поражению электрическим током или возгоранию.

При обнаружении неисправности оборудования, пользователь должен не вскрывая устройство, обратиться в любой удобный для него авторизованный сервисный центр для диагностики и ремонта оборудования.

5. Использование опции Wi-Fi управления внутренним блоком системы VRF

Проводной пульт DC70W содержит Wi-Fi контроллер как опцию. Wi-Fi контроллер подключается к Интернету и позволяет из любой точки в любое время удаленно управлять работой кондиционера и отследить его текущее состояние при помощи смартфона, планшета или компьютера.

Технические характеристики Wi-Fi

Категории	Параметры	Значения	
Wi-Fi параметры	Wi-Fi протоколы	802.11 b/g/n	
	Частотный диапазон, ГГц	2,4–2,5 (2400М–2483,5М)	
	Периферийная шина	UART	
	Рабочее напряжение, В, Гц, Ф	220, 50, 1	
	Рабочий ток, mA	80	
	Диапазон рабочих температур, °C	0 ... 50	
	Характеристики аппаратной части	Размеры корпуса (ДxШxВ), мм	88 x 88 x 44,8
		Разрешение/яркость	480x480 px / 250 nit
		Интерфейсный разъем на плате контроллера	Клеммная колодка
		Вес, г	30
Индикация режимов работы		Дисплей	
Характеристики программного обеспечения	Wi-Fi режим	станция программная точка доступа программная точка доступа + станция	
	Безопасность	WPA/WPA2	
	Шифрование	WEP/TKIP/AES	
	Обновление прошивки	загрузка через UART / OTA (через сеть)	
	Сетевые протоколы	IPv4, TCP/UDP/HTTP/FTP	
	Пользовательская настройка	Cloud Server приложение Android/iOS	

Для использования опции Wi-Fi управления:

- Загрузите бесплатное приложение Daichi Comfort (Даичи Комфорт) из AppStore или GooglePlay. С Daichi Comfort ваш телефон, планшет или ПК превратится в интеллектуальный пульт управления кондиционером дома.
- Зарегистрируйтесь и авторизуйтесь в приложении Daichi Comfort. Вы можете зарегистрироваться по E-mail или по номеру телефона.
- Добавьте объект управления. Укажите название, например, «Дом» и часовой пояс, в этом объекте будет размещён ваш пульт LCAC/VRF.
- Добавьте помещение в объект управления и выберите устройство пульт управления LCAC/VRF.
- Укажите название помещения в котором будет установлен LCAC/VRF пульт.
- Убедитесь, что Wi-Fi на пульте управления включен. Пульт управления можно подключить, только если он находится в режиме точки доступа. Для этого надо включить ползунок Wi-Fi в Настройках пульта LCAC/VRF(пункт меню Настройки/Управление через смартфон/Wi-Fi).
- Введите идентификатор Wi-Fi контроллера пульта (Wi-Fi ID). Идентификатор Wi-Fi контроллера указан на экране пульта LCAC/VRF в меню Настройки/Управление через смартфон/Wi-Fi. Также Wi-Fi ID указан на отдельном стикере на внутренней части корпуса устройства.
- Подключите пульт VRF к вашей домашней сети Wi-Fi. Выберите вашу домашнюю сеть 2.4 ГГц, введите пароль, затем нажмите далее. Устройство будет привязано к домашней сети и добавлено в приложение. Пульт можно подключить только к сети 2.4 ГГц!
- Пульт добавлен в ваш аккаунт, останется только оплатить доступ.

- После оплаты, ваш проводной пульт управления LCAC/VRF с опцией Wi-Fi управления ,будет управляться удаленно, где бы вы не находились, с помощью приложения Daichi Comfort.
- В случае затруднений попробуйте подключить пульт LCAC/VRF через точку доступа:
 1. Убедитесь, что ползунок Wi-Fi включен. Он находится в настройках пульта LCAC/VRF(пункт меню Настройки/Управление через смартфон/Wi-Fi). И пульт находится в режиме конфигурации Wi-Fi сети.
 2. На смартфоне перейдите в сети Wi-Fi и выберите сеть DaichiXXXXX (имя сети указано на экране конфигурации пульта LCAC/VRF.
 3. Во всплывающем меню конфигурации нажмите Настроить Wi-Fi, далее выберите вашу домашнюю Wi-Fi сеть и пароль от неё и нажмите сохранить.
 4. Далее попробуйте добавить проводной пульт управления LCAC/VRF через приложение снова.

Более подробная информация об использовании Wi-Fi управления может быть найдена по ссылке:

daichicloud.ru/remotewifi



6. Конфигурация устройства



При запуске пульта на экране появляется надпись «Конфигурация устройства». В этот момент пульт инициализирует внутренние блоки. Этот процесс может занимать до 2-х минут, и как только пульт закончит инициализацию, экран автоматически сменится на экран состояния кондиционера.

Если конфигурация продолжается более 2-х минут, то пульту не удалось инициализировать внутренний блок. Проверьте подключение пульта к внутреннему блоку.

Режим «Демо»

Во время конфигурации можно нажать кнопку «Демо», тогда пульт прервет конфигурацию и откроется демо-режим управления блоком. Выйти из демо-режима можно только нажав в меню кнопку «Перезагрузить пульт».

7. Дополнительные сведения

Изготовитель: Shenzhen Taihaoda Electronics Co., Ltd.

Адрес производства: Room 301, No. 92, 94, 96, 98, Hongmian 2nd Road, Henggang Community, Henggang Street, Longgang District, Shenzhen, Китай.

Страна производства: Китай, месяц и год производства указаны на упаковке.

Срок службы

Установленный производителем в порядке п. 2 ст. 5 Федерального Закона РФ «О защите прав потребителей» срок службы для данного изделия равен 5 годам с даты производства при условии, что изделие используется в строгом соответствии с инструкцией по эксплуатации и применимыми техническими стандартами».

Правила реализации

Особых правил реализации не предусмотрено.

Условия транспортировки и хранения

Проводные пульты должны транспортироваться и храниться в упакованном виде.

Проводные пульты должны транспортироваться любым видом крытого транспорта в соответствии с правилами перевозки грузов, действующими на данном виде транспорта.

Состояние изделия и условия производства исключают его изменения и повреждение при правильной транспортировке. Природные стихийные бедствия на данное условие не распространяются, гарантия при повреждении от природных бедствий

не распространяется (например – в результате наводнения). Проводные пульты должны храниться на стеллажах, коробки должны располагаться в соответствии с манипуляционными знаками.

Срок хранения не ограничен, но не может превышать срок службы устройства.



ВАЖНО:

Не допускайте попадания влаги на упаковку!
Не ставьте грузы на упаковку!

Сервисный режим

Для входа в сервисный режим используйте пароль: 1234

Сброс устройства (перезагрузка)

Для сброса устройства снимите дисплей и нажмите кнопку, показанную на рисунке.

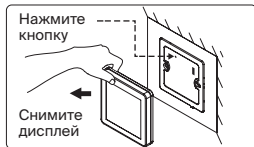

Защита от детей

Для снятия режима «Защита от детей» нажмите и удерживайте более 5 сек. пиктограмму  в правом верхнем углу дисплея.

Утилизация отходов

Ваше изделие помечено этим символом. Этот символ означает, что электрические и электронные изделия, а также батарейки, не следует смешивать с несортированным бытовым мусором. Не пытайтесь демонтировать систему самостоятельно: демонтаж изделия и других частей должны проводиться квалифицированным специалистом в соответствии с местным и общегосударственным законодательством. Агрегаты и отработанные батарейки необходимо сдавать на специальную перерабатывающую станцию для утилизации, переработки и вторичного использования. Обеспечивая надлежащую утилизацию, вы способствуете предотвращению отрицательных последствий для окружающей среды и здоровья людей.



За более подробной информацией обращайтесь к монтажнику или в местные компетентные органы.

Оборудование, к которому относится настоящая инструкция, при условии его эксплуатации согласно данной инструкции, соответствует следующим техническим регламентам: Технический регламент Таможенного Союза ТР ТС 020/2011 «Электромагнитная совместимость технических средств», ТР ТС 004/2011 «О безопасности низковольтного оборудования».



Импортер / Организация, уполномоченная изготовителем °DAICHI на территории Таможенного союза является компания ООО «ДАИЧИ».

Адрес: Российская Федерация, 125130, г. Москва, Старопетровский пр-д, д. 11, корп. 1 этаж 3, офис 20.

Единая справочная служба: 8 800 201-45-84
Список сервисных центров доступен по ссылке:
www.daichi.ru/service/

°DAICHI